

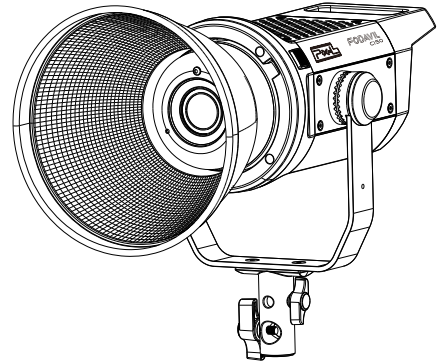

FODAVIL C150 COB Video Light



User Manual

Website: www.pixelhk.com
E-mail: pixel@pixelhk.com
Address: 255 Jinlang South Road,
Dalang, Dongguan, China
Support: support@pixelhk.com
User: retail@pixelhk.com



RoHS



BH:3931 V10 02

<http://www.pixelhk.com>

index

■ English P2~P13

■ Deutsch P14~P25

■ España P26~P37

■ 日本語 P38~P49

■ 简体中文 第50页-第61页



FODAVIL C150 COB Video Light

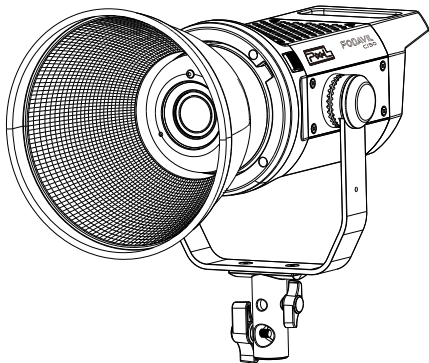

User Manual



Introduction

Thank you for purchasing Pixel "FODAVIL" series COB video light C150.

C150 is a video light using COB light source, TLCI up to 99, true color. Built-in FSK2.4GHz receiver system for controlled by remote. Heat dissipation system using with ultra-silent fan which real-time feedback the temperature by control circuit. Reflector mount base on Bowens type which is more accessories for your choice and satisfy for light control in different occasions; it is easily to achieve broadcasting grade photography.



Warning

- Please read this manual carefully before using this product and keep it well for future reference.
- Do not block or cover the heat dissipate area on this product under operating. Do not direct vision to COB light and touch it.
- Do NOT put the light under high temperature and high humidity area.
- Keep it dry. Do not touch this product with wet hand. Do not expose this product to water or rain, or you may not be able to use it.
- Do not use it inflammables gas, or it may cause explosion or fire.
- Keep the device out of reach of children.
- Only use a microfiber and dry cloth to clean the product.
- To reduce the risk of fire or electric shock, do not use the product near water.
- This product with temperature protection system; if it is entered to protection mode; you have to wait the temperature drop to normal for using it again.
- The malfunctions caused by your no allowed disassembling are not under the warranty.
- Please have the product checked by an authorized service or agent if your product has a problem.



Specifications

Model	C150
CRI	Ra: >97
TLCI	Qa: >99
Angle	60°
Color Temperature	5600K
Lux	@ 0.5M 129000Lux @ 1M 25200Lux
Operating voltage	AC 110~240V 50/60Hz
Input voltage	DC 24V 6.6A
Power	160W
Remote radio frequency	FSK2.4GHz
Wireless channel	48(1~48)
Wireless group	6 (A.B.C.D.E.F)
Control distance	50M
Brightness adjustment	0~100% and 0%1%.25%.50%.75%.100%
Display	LCD 2.1 in
Size	275mmx180x135mm
Material	Aluminum alloy + plastic
Heat-dissipating method	Heat Dissipation system using with ultra-silent fan
Net Weight	1.8KG



Component Name

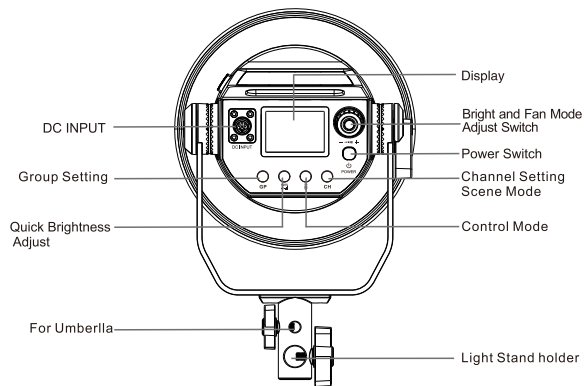
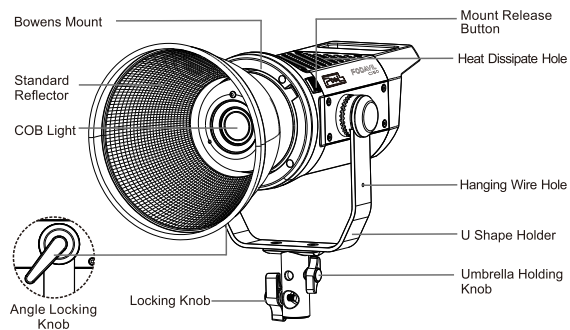



Display

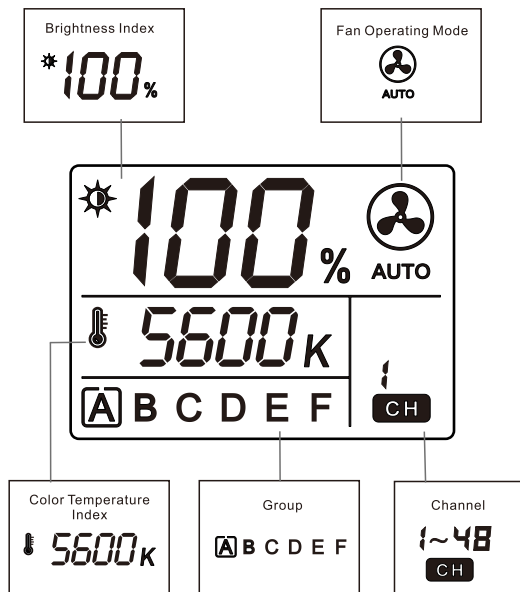

Remote Display

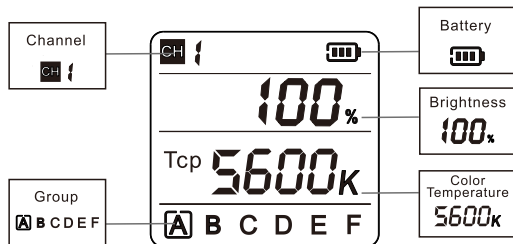

Installations

1. Standard Reflector Detach and Attach

To detach the reflector, follow the arrow direction to push the mount release button and twist the reflector to anti clockwise to release. To attach the reflector, just align and insert the spot between reflector and mount then twist the reflector to clockwise to lock.

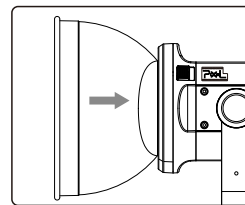
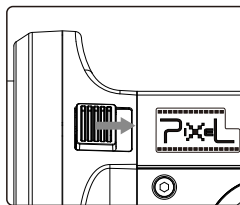

2. Holding The Light

Install the light on the light stand and twist and tight the locking knob. Adjust the light to your suitable angle then twist and tight angle locking knob.

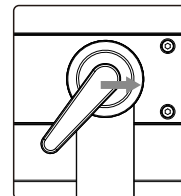
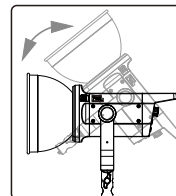
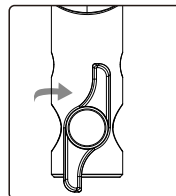

3. Adapter Holding Stand

Put the power adapter in the stand, use the strap to bound it on U-shape stand

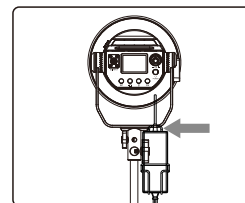
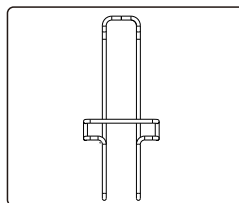



4. Power Cable Connect to Light

Insert power adapter DC plug to the light DC socket.

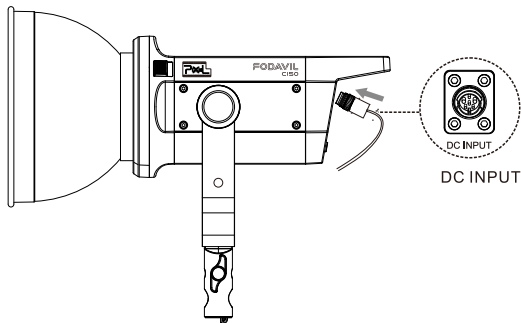

5.AC Supply

Adapter power cable connect to the socket 110V60Hz or 240V 50Hz.

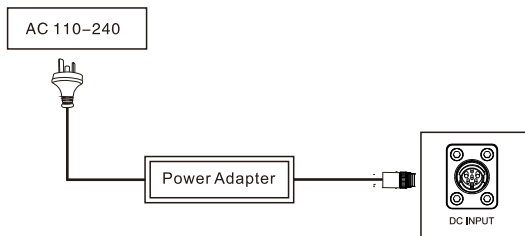

Operations

1. Connect power source and turn on the light power.

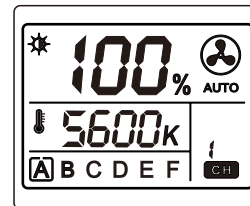
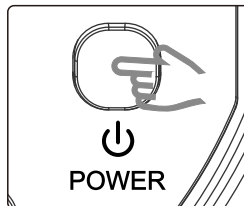

※ After turn on the light, the current setting is according to the last parameter.

2. Brightness Adjust / Fan Mode

1) Twist the adjust knob to clockwise is increasing brightness, anti-clockwise is decreasing brightness; display will show the existing brightness. Adjustable between 0%~100%, stepless adjust, display showing 0% mean light is off.

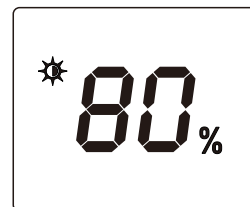
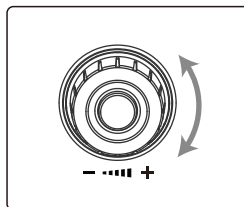

2) Slightly press the button on adjust knob enter to fan operating mode.

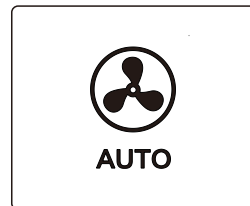
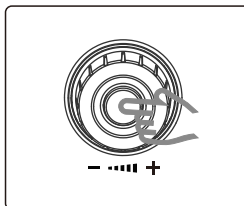



Auto mode, temperature too high, fan will turn on.



Icon disappear, auto mode, temperature normal, fan is off



Manual mode, press and hold the button enter to this mode, fan keep operating. Press and hold the button again to exit and back to auto mode.

※ Factory default AUTO mode

3. Group Setting:

Press the button to change the group as A/B/C/D/E/F and keep repeatedly to change the group. The light will follow the different group last parameter to adjust the brightness during switching as different group.

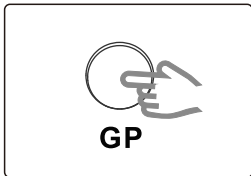

※ This model having 6 groups and each group may have multi lights.

※ To control the same group light, the channel must be the same.

4. Quick Brightness Adjust

Under the light is operating, press the quick brightness adjust button to adjust the power 0%>1%>25%>50%>75%>100% and keep repeatedly to change the power. 0% mean the light is power off.

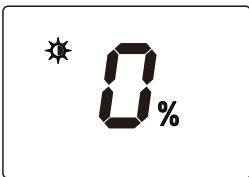
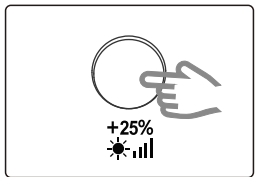

※ Adjust the brightness of either light will sync to the same channel/group of the light(s).



5. Remote Mode

A: Control Between Light

Enter to remote mode, the light will be as remote and available to control the different group brightness. The current group keep twinkle and you can adjust the brightness. Press remote mode button again to exit, light will back to the pervious group.

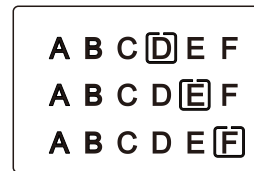
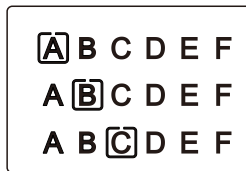

※ Make sure master light and slave light under the same channel/group and it may have multi lights.

B: Remote Controller

To control the light, channel and group on remote controller have to be the same with the light.

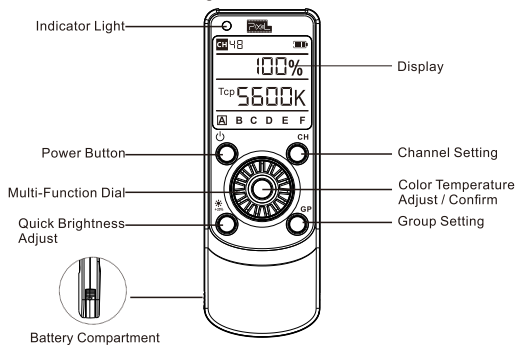

※ Battery compartment located in left bottom, take out the battery cover and install the battery (Make sure battery + side is face up)



C: Remote Controller Operations

1. Power ON/OFF Button

A: Press Power ON/OFF Button [] for 2 seconds to turn on/off the controller.

B: Quickly press Power ON/OFF Button [] to turn on/off all the groups. Then, press the button again back to the normal mode.

C: Standby time of this controller is 20 minutes. The controller will be automatically turned off without any actions after 20 minutes.

D: The controller can be woken up by pressing any button.

2. Multi-Functional Dial

Rotate the dial to adjust the brightness, color temperature and channel setting.

3. Brightness Quick Adjustment

Press Brightness Quick Adjustment button [] to quick cyclically adjust brightness between 0%/1%/25%/50%/75%/100%. (0% stands for turning off the lights.)

4. Display Screen

HD LCD Display Screen

5. Channel Setting

Press this button, the [CH] logo (on the top left corner) will keep flashing. Then, rotate the dial to switch the channel between 1-48. Press OK button or wait 6sec to confirm the setting. Remote control only work with the LED panel lights at the same channel.

6. Color Temperature Adjustment / Confirm Button

Press Confirm button to adjust the color temperature, TCP keep blinking and rotate the dial to adjust between 3000~8000K. Press Confirm button or wait 6sec to confirm the setting. (This model C150 is single color temperature which is not support dual color temperature adjust.)

7. Group Switch

Press [GP] button to switch the group between A/B/C/D/E/F (6 groups in total). Remote control only work with the LED panel lights at the same group.

6. Channel Setting

Press the channel button, CH on display keep twinkle, rotate adjust knob to change between CH01~CH48 repeatedly. To confirm the channel, press the channel button again or wait for 4sec to exit the channel setting.

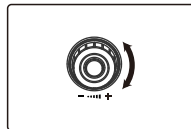
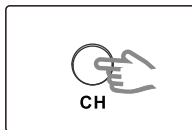

※ This model channel setting between 1-48, no interference in different channel light.

7. Scene Mode

Press and hold channel button enter to scene mode. Slightly press channel button to switch Lighting 1/Lighting 2/Screen Mode during scene mode.

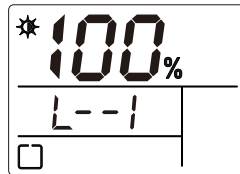

Lighting 1
(L--1)

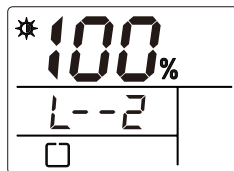

Lighting 2
(L--2)

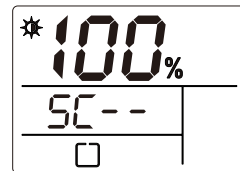

Screen Mode
(SC--)

8. The current setting auto save the parameter after turn off the light, this is more convenient for the next time to use.

Thank you for choosing Pixel Enterprise Limited product and reading this user manual. If there are any other questions, please consult the local dealer or search on our website <http://www.pixelhk.com>.



FODAVIL C150

COB-Fotografierampe

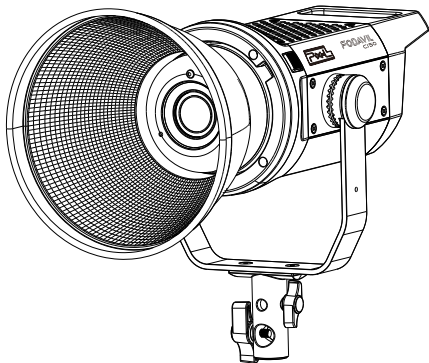

Gebrauchsanleitung



Vorwort

Vielen Dank für Ihren Kauf der COB-Fotografierampe C150 der FODAVIL-Serie aus Pixel.

Die Fotografierampe C150 aus Pixel benutzt die COB-Lampenkerze als die Lichtquelle, die TLCl beläuft sich auf 99 und die Farbe kann genau wiedergegeben. Außerdem wird ein drahtloses Empfangssystem mit FSK2.4GHz eingebaut, womit man die Maschine drahtlos fernsteuert. Sie verwendet das aktive geräuschlose Lüfterkühlsystem und benutzt die Temperaturregelschaltung als Hilfe zur Echtzeit-Darstellung der Wärmeableitung. Das Lichtbajonettverschluss ist das Baorong-Bajonettverschluss, mit dem man verschiedene Zubehörteile benutzen kann. Die Maschine kann Ihre Beleuchtungsanforderungen unter unterschiedlichen Umständen erfüllen und die Fotografie in Broadcast-Qualität leicht erreichen.



Warnung

- Bitte lesen Sie vor Ihrer Verwendung die Gebrauchsanleitung sorgfältig durch und bewahren Sie die Gebrauchsanleitung zum späteren Nachschlagen auf.
- Bitte bedecken Sie während des Maschinenbetriebs die Kühlbohrungen nicht und schauen Sie nicht direkt die COB-Lampenkerze an. Berühren Sie auf keinen Fall die COB-Lampenkerze.
- Bitte vermeiden Sie, die Fotografierampe an einem heißen oder feuchten Ort zu setzen.
- Bitte berühren Sie die Maschine nicht mit Ihren nassen Händen und setzen Sie die Maschine nicht ins Wasser oder unter dem Regen.
- Bitte setzen Sie zur Vermeidung der Beschädigung diese Maschine nicht in Flüssigkeiten oder in der Nähe von potenziell entflammaren oder leichtflüchtigen Lösungsmitteln.
- Bitte bewahren Sie die Maschine auf und setzen Sie die Maschine an einem Ort, wo Kinder nicht erreichen können.
- Bitte reinigen Sie dieses Gerät mit dem weichen oder trockenen Tuch.
- Bitte verwenden Sie die Maschine nicht in einer feuchten Umgebung, andernfalls gibt es die Gefahren vom Kurzschluss oder Stromschlag.
- Die Fotografierampe hat die Temperaturschutzfunktion. Bei der hohen Temperatur schaltet sie automatisch in den Schutzzustand. Nach der Senkung der Temperatur ist die Maschine in Normalbetrieb.
- Bitte zerlegen oder modifizieren Sie die Maschine. Wenn die Maschine wegen des Falls oder anderer Unfälle beschädigt wird, schicken Sie bitte die Maschine an das autorisierte Reparaturzentrum, um sie zu untersuchen und reparieren.
- Wenn man mit unsachgemäßer Bedienung die Maschine beschädigt, fällt es nicht unter die Garantie. Man kann den Hersteller kontaktieren und soll die Reparaturkosten selbst tragen.



Technische Daten

Modell	C150
Farbwiedergabeindex(CRI)	Ra: >97
Farbwiedergabeindex(TLCI)	Qa: >99
Winkel	60Grad
Farbtemperatur	5600K
Helligkeitsparameter	@0.5M 129000Lux @1M 25200Lux
Betriebsspannung	AC 110~240V 50/60Hz
Eingangsspannung	DC 24V 6.6A
Leistung	160W
Funkfernfrequenz	FSK2.4GHz
Drahtloser Kanal	48 Kanäle (1~48)
Drahtlose Gruppe	6 Gruppe (A, B, C, D, E, und F)
Kontrollierte Entfernung	50M
Helligkeitsanpassung	0~100% und 0% 1%.25%.50%.75%.100%
Anzeige	LCD 2.1 Zoll
Größe	275mmx180x135mm
Material	Aluminiumlegierung + Kunststoff
Wärmeableitungsmethode	Wärmeableitungssystem mit geräuschlosem Lüfter
Nettogewicht	1.8KG



Name der Zubehörteile

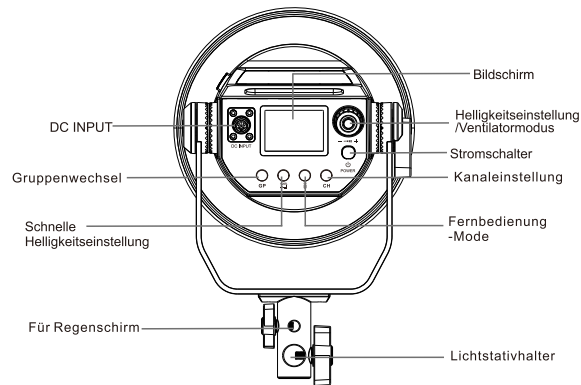
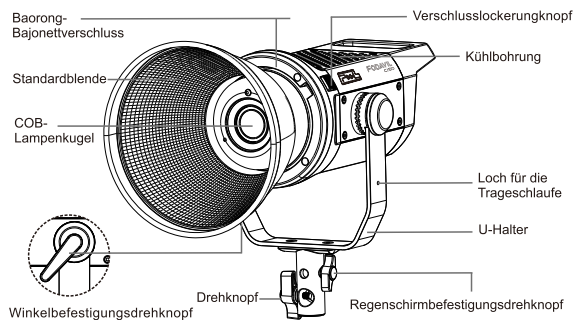



Bildschirm

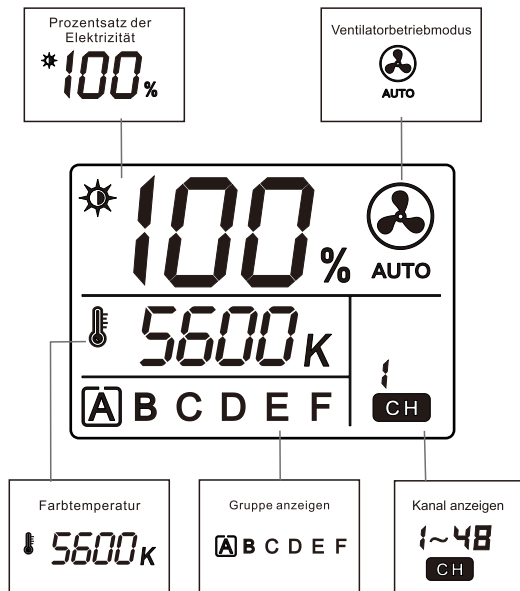

Fernbedienungsbildschirm

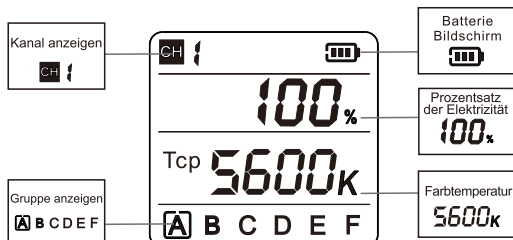

Installation

1. Die Installation und Abmontierung der Standardblende.

Man zieht den roten Bajonettverschluss in Pfeilrichtung und lockert den Knopf. Zugleich dreht man die Standardblende ein. Man zieht den roten Bajonettverschluss und lockert den Knopf, dann dreht man in gegensätzliche Richtung die Standardblende heraus.

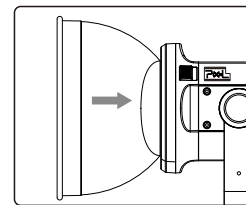
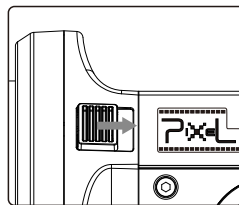

2. Die Befestigung des Lampenkörpers

Man setzt den Lampenkörper auf dem Stativ und befestigt den Drehknopf. Dann verstellt man den Lampenkörper auf den richtigen Winkel und befestigt mit der Winkelbefestigungsdrehknopf den Lampenkörper.

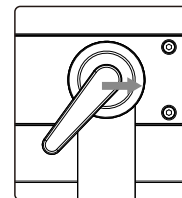
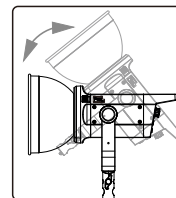
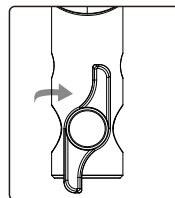

3. Adapterhalterung

Stecken Sie das Netzteil in den Ständer und befestigen Sie es mit dem Riemen am U-förmigen Ständer.

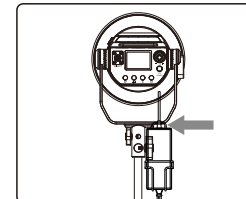
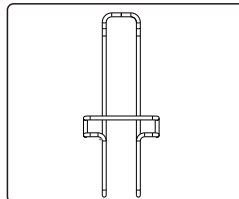



4. Die Verbindung des Lampenkörpers mit dem Stromkabel.

Man steckt den DC-Stecker des Stromadapters in die DC-Steckdose.

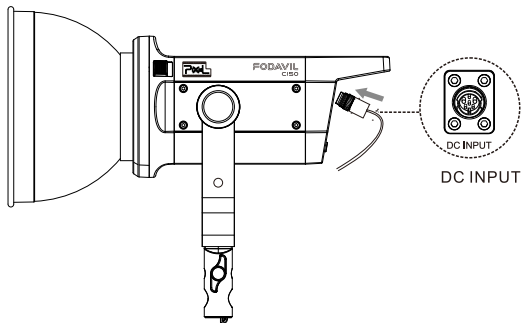

5. Wechselstromversorgung

Man steckt das Stromkabel des Stromadapters in die Steckdose und verknüpf den Wechselstrom von 110V, 60Hz oder 240V, 50Hz

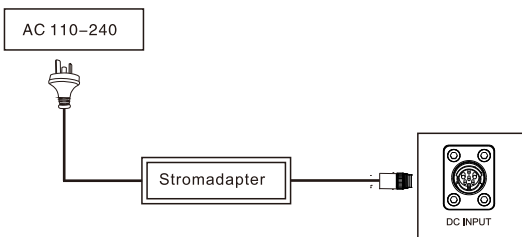

Verwendung

1. Man schließt das Gerät am Strom an und schaltet den Schalter des Lampenkörpers ein.

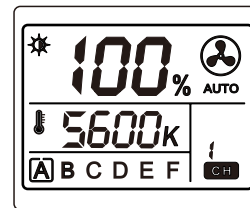
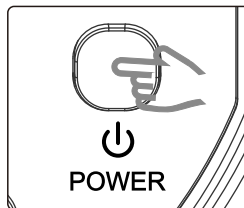

※ Nach dem Einschalten funktioniert das Licht als letzte Einstellung. Der Monitor zeigt die aktuellen Parameter an.

2. Helligkeitseinstellung/Ventilatormodus

1) Man dreht die Helligkeitseinstellungsknopf. Im Uhrzeigersinn wird die Helligkeit stärker. Gegen den Uhrzeigersinn geht die Helligkeit zurück. Zugleich wird auf dem Bildschirm der aktuelle Helligkeitsgrad dargestellt. Die Einstellungsumfang reicht von 0% bis 100% und die stufenlose Einstellung kann verwirklicht werden. Wenn der aktuelle Helligkeitsgrad 0% beträgt, wird die Lampe abgeschaltet.

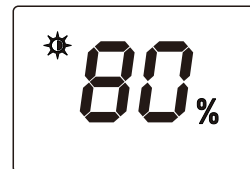
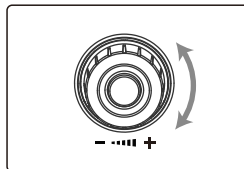

2) Man drückt die Mittelstufe des Drehknopfs und das Gerät tritt in den Ventilatormodus ein.

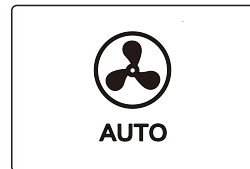
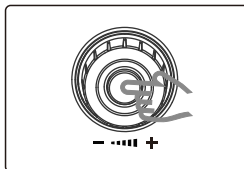



Bei der zu hohen Temperatur wird der Ventilator im automatischen Modus angeschaltet.



Dies bedeutet das automatische Modus. Wenn die Temperatur fällt, wird der Ventilator automatisch abgeschaltet.



Man drückt die Taste lang, wodurch das Gerät in das manuelle Modus eintritt. In diesem Modus funktioniert der Ventilator stetig. Nachdem man noch einmal diese Taste lang gedrückt hat, tritt das das Gerät aus dem manuellen Modus aus und tritt wieder in das automatische Modus ein.

※ Das neu herausgebrachte Gerät steht im AUTO-Betriebsmodus.

3. Die Gruppeneinteilung

Man drückt den Gruppenwechsel [GP] und die Maschine wird in die nächste Gruppe eintreten. Es wird insgesamt in sechs Gruppen eingeteilt, nämlich A-, B-, C-, D-, E-, und F-Gruppe. Man kann die Gruppen im Kreislauf wechseln, und auf dem Bildschirm wird die aktuelle Gruppe dargestellt. Bei dem Gruppenwechsel werden die letzten Daten von unterschiedlichen Gruppen als den aktuellen Zahlenwert hervorgerufen. Zugleich wird die Helligkeit eingestellt.



※ Die Lampen von diesem Modell können in sechs Gruppen eingegliedert, nämlich A- B- C- D- E- und F-Gruppe. In jeder Gruppe kann viele Lichter zu gleicher Zeit funktionieren.

4. Schnelle Helligkeitseinstellung

Im eingeschalteten Zustand drückt man den Knopf von der schnellen Helligkeitseinstellung [* 25%]. Es gibt sechs Gänge von 1%, 25%, 50%, 75% und 100%, und diese sechs Gänge können im Kreislauf geschaltet. Wenn auf dem Bildschirm 0% dargestellt wird, wird die Lampe abgeschaltet.

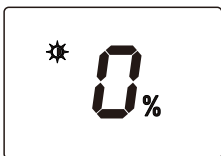
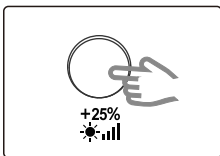

※ Wenn man die Frequenz irgendeines Lichts einstellt, wird die anderen Lichter in der gleichen Gruppe auf den gleichen Kanal eingestellt.



5. Fernbedienungs-Modus

A: Licht-Licht-Steuerung

Das Eintritt in das Fernsteuerungsmodus: Man drückt das Fernsteuerungsmodus [], und auf dem Bildschirm blinkt das Icon von der derzeitigen gesteuerten Gruppe. Wenn man den Gruppenwechsel [GP] drückt, ist es auf die derzeitige gesteuerte Gruppe zu schalten und wird auf dem Bildschirm die Konfigurationswerte von der derzeitigen gesteuerten Gruppe dargestellt.

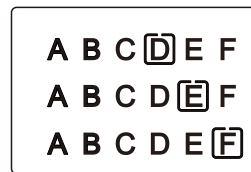
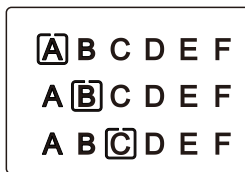

※ Zuerst muss man sich vergewissern, dass das Steuerlicht und die gesteuerten Lichter in der gleichen Gruppe und dem gleichen Kanal stehen, sodass mehrere Lichter gleichzeitig gesteuert werden können

B: Fernbedienungssteuerung

Wenn der Kanal der Fernbedienung mit dem Kanal des Lichts übereinstimmt, kann die drahtlose Steuerung verwirklicht werden.

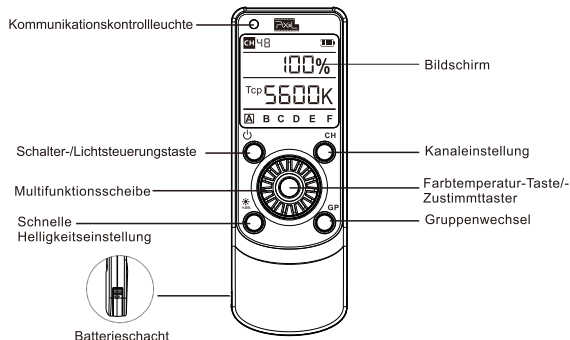

※ Das Batteriefach befindet sich in der linken unteren Ecke der Fernbedienung. Schnallen Sie das Fach aus und legen Sie die Batterie ein. Stellen Sie sicher, dass die positive Seite "+" der Batterie nach oben zeigt. Ziehen Sie beim Batteriewechsel das Fach leicht heraus und entnehmen Sie die alte Batterie.



C: Fernbedienungsbetrieb

1. Power-Taste
A. Drücken Sie die Ein- / Ausschalttaste 2 Sekunden lang, um den Controller ein- und auszuschalten.
- B. Drücken Sie schnell die Ein- / Ausschalttaste, um alle Gruppen ein- und auszuschalten. Drücken Sie dann die Taste erneut, um zum normalen Modus zurückzukehren.
- C. Die Standby-Zeit dieses Controllers beträgt 20 Minuten. Der Controller wird nach 20 Minuten automatisch ohne Aktion ausgeschaltet.
- D. Der Controller kann durch Drücken einer beliebigen Taste aufgeweckt werden.

2. Multifunktionales Wählen

Drehen Sie das Wahrad, um die Helligkeit, die Farbtemperatur und die Kanaleinstellung anzupassen.

3. Helligkeits-Schnellanpassung

Drücken Sie die Helligkeits-Schnellanpassungstaste, um die Helligkeit schnell zyklisch zwischen 0% / 1% / 25% / 50% / 75% / 100% einzustellen. (0% steht für das Ausschalten des Lichts.)

4. Bildschirm anzeigen

HD LCD-Bildschirm

5. Kanaleinstellung

Drücken Sie diese Taste, und die Das [CH]-Logo (in der oberen linken Ecke) blinkt weiter. Drehen Sie dann den Drehknopf, um den Kanal zwischen 1 und 48 umzuschalten. Drücken Sie die OK-Taste oder warten Sie 6 Sekunden, um die Einstellung zu bestätigen. Die Fernbedienung funktioniert nur mit den LED-Anzeigen auf demselben Kanal.

6. Farbtemperatureinstellung / Bestätigungstaste

Drücken Sie die Bestätigungstaste, um die Farbtemperatur anzupassen. TCP blinkt weiter und drehen Sie das Einstellrad, um zwischen 3000 und 8000 K einzustellen. Drücken Sie die Bestätigungstaste oder warten Sie 6 Sekunden, um die Einstellung zu bestätigen. (Das C150-Gerät hat die einzelne Farbtemperatur, deshalb ist die Verstellung von zwei Farbtemperaturen nicht zu verwirklichen.)

7. Gruppenschalter

Drücken Sie die [GP]-Taste, um die Gruppe zwischen A / B / C / D / E / F umzuschalten (insgesamt 6 Gruppen). Die Fernbedienung funktioniert nur mit der gleichen LED-Anzeigen derselben Gruppe.

6. Kanaleinstellung

Wenn man die Kanaleinstellungstaste drückt, blinkt der Kanal [CH] auf dem Bildschirm. Dann dreht man den Kanaleinstellungsdrehknopf, wodurch man die Kanäle von CH01 bis CH48 wechseln kann. Nachdem man auf den passenden Kanal geschaltet hat, drückt man die Kanaleinstellungstaste noch einmal. Oder man wartet vier Sekunden, danach kann der aktuelle Kanal automatisch festgelegt werden.

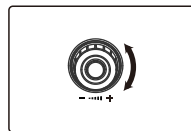
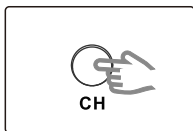

※ Die Ringlampe von diesem Modell kann auf die Kanäle von 1 bis 48 schalten, und das Licht in unterschiedlichen Kanälen wird nicht voneinander gestört.

7. Szenenmodus

Mit dem langen Druck von der Taste [CH] tritt das Gerät in das Szene-Modus ein. Nach dem Eintritt zum Szenenmodus drückt man die Taste [CH] kurz, damit man das Gerät auf drei Modi, nämlich Blitzmodus 1, Blitzmodus 2 und Bildschirmmodus, umschalten kann. Nachdem man die Taste [CH] noch einmal gedrückt hat, tritt das Gerät aus dem Szenenmodus aus.

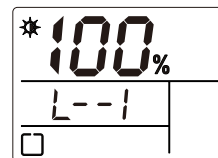

Blitzmodus 1
L--1

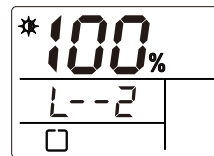

Blitzmodus 2
(L--2)

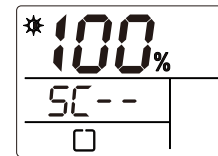

Bildschirmmodus
(SC--)

8. Wenn man die Lichter abschaltet, kann das Gerät die derzeitigen Parameter und Einstellungen automatisch speichern, sodass man bei der nächsten Verwendung das Szenenlicht von der letzten Aufnahme schnell verwenden.

Vielen Dank, dass Sie sich für ein Produkt von Pixel Enterprise Limited entschieden und diese Anleitung durchgelesen haben! Bei weiteren Fragen wenden Sie sich bitte an Ihren örtlichen Händler oder besuchen Sie unsere Webseite: <http://www.pixelhk.com>



FODAVIL C150

COB Fotografía Lámpara

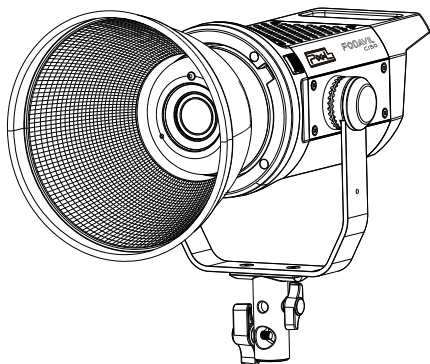

Manual de Instrucciones



Introducción

Gracias por comprar la lámpara de fotografía COB C150 de Serie "FODAVIL".

La lámpara de fotografía usa las perlas de Pixel C150 COB como fuente de luz. Su TLCl llega a 99, puede mostrar el color precisamente. Posee el sistema de recepción inalámbrico incorporado de FSK2,4GHz. Puede realizar el ajuste de forma remota mediante conexión inalámbrica. Se adopta el sistema de enfriamiento de ventilador ultra silencioso y activo, y el circuito de control de temperaturas, puede realizar la disipación de calor en tiempo real. El cierre de lámpara es diseñado como Bowens. Está disponible con varios accesorios para satisfacer sus necesidades de iluminación en diferentes ocasiones, es fácil de lograr la fotografía de nivel de transmisión.



Advertencia

- Antes de usar este producto, lea este manual de instrucciones cuidadosamente y guárdelo bien para las futuras consultas.
- Cuando este producto trabaja, no bloquee los orificios de enfriamiento. No mire a las perlas de la lámpara de COB directamente. No toque las perlas de COB en cualquier caso.
- No ponga la cámara en un lugar cálido y húmedo.
- No toque el producto con las manos mojadas, ni lo sumerja en agua ni lo exponga a la lluvia.
- No ponga este producto en el alrededor de líquidos u otros solventes inflamables o volátiles, lo que para evitar daños al producto.
- Mantenga este producto en un lugar seguro y fuera del alcance de los niños.
- Limpie el dispositivo con un paño suave y seco.
- No use este dispositivo en un ambiente húmedo, de lo contrario, hay el peligro de cortocircuito o descarga eléctrica.
- Esta lámpara tiene una función de protección de temperaturas. Cuando las temperaturas son demasiado altas, entra en el estado de protección. Cuando se bajan, vuelve al uso normal.
- No desmonte ni modifique el producto. Si el producto es dañado por una caída u otro accidente, envíelo al centro de servicio autorizado para realizar la inspección y reparación.
- Si la máquina es dañada por un funcionamiento incorrecto. Lo que no está cubierta por la garantía. El usuario puede contactar con el fabricante a hacer la reparación pagada.



Especificaciones

Modelo	C150
Representación de color CRI	Ra: >97
Representación de color TLCI	Qa: >99
Ángulo	60 grados
Temperaturas de color	5600K
Lumen	@0.5M 129000Lux @1M 25200Lux
Voltaje de trabajo	AC 110~240V 50/60Hz
Voltaje de entrada	CC 24V 6,6A
Potencia	160W
Frecuencia inalámbrica	FSK2,4GHz
Canal inalámbrico	48(1~48)
Grupo inalámbrico	6 (A.B.C.D.E.F)
Distancia de control	50M
Ajuste de brillo	0~ 100% y 0% 1 % 25% 50% 75% 100%
Pantalla	LCD2,1 pulgadas
Tamaño	275mmx180x135mm
Material	Plástico + aleación de aluminio
Método de disipación de calor	Ventilador silencioso activo
Peso neto	1,8KG



Nombre de partes

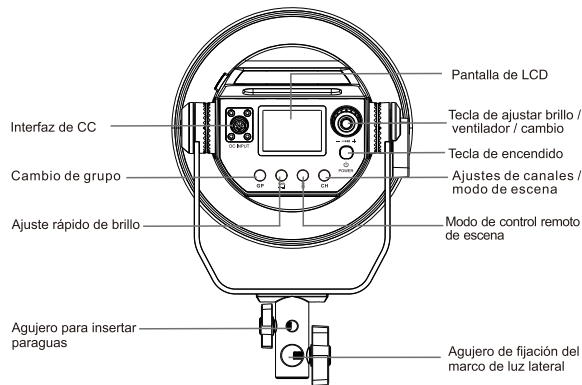
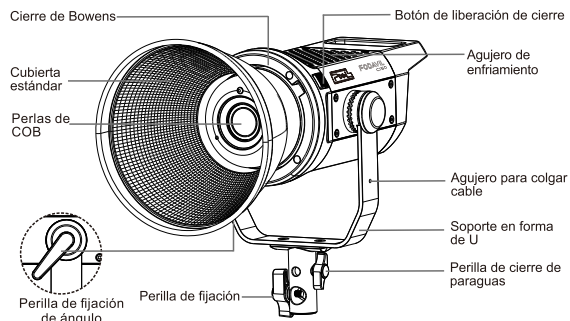



Pantalla

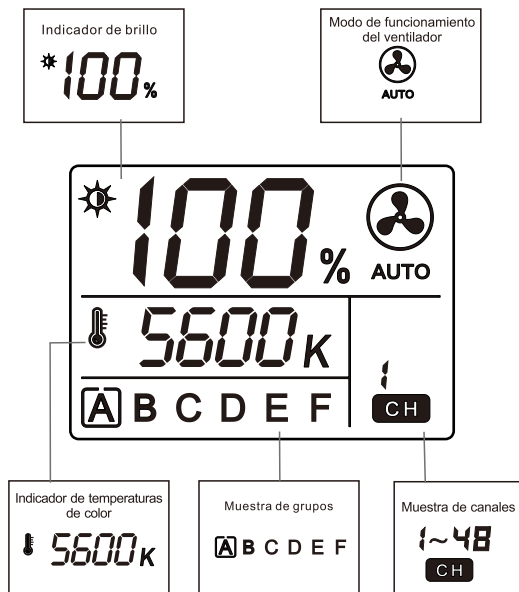

Pantalla de control remoto

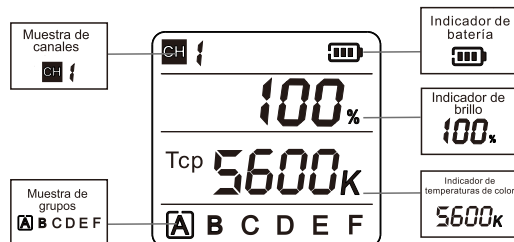

Instalación

1. Instalación y extracción de la cubierta estándar.

Tire el botón rojo de liberación de cierre en la dirección de flecha y al mismo tiempo, gire la cubierta estándar al instalarla. Tire el botón rojo y gírela en la dirección opuesta para extraerla.

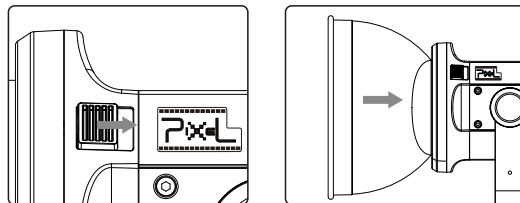

2. Fijación de la lámpara.

Instale la lámpara en el trípode y apriete la perilla de fijación, ajuste la lámpara al ángulo adecuado. Fije la lámpara con una perilla en el ángulo de fijación.

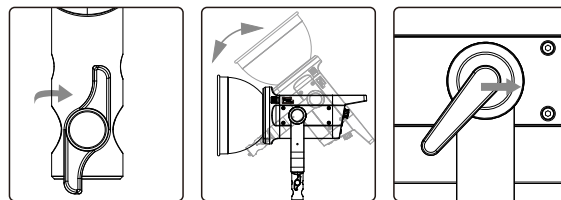

3. Fijación del soporte del adaptador de fuente de alimentación.

Inserte el adaptador en el soporte y conéctelo al soporte en U con el cable.

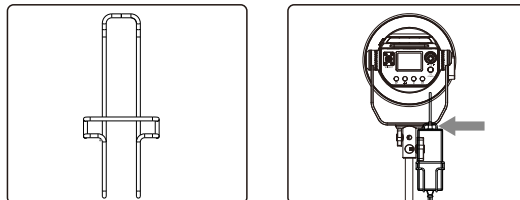



4. Conecte la lámpara con el cable de alimentación.

Inserte el cabezal de CC del adaptador de alimentación en la interfaz de CC.

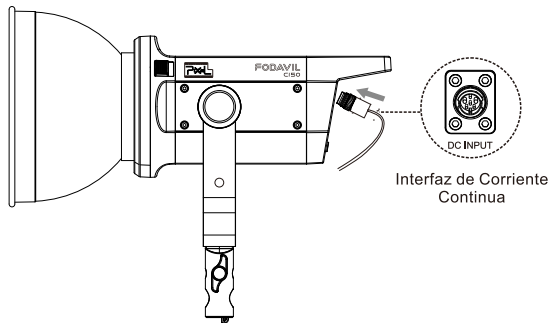

Interfaz de Corriente Continua

5. Fuente de alimentación de Corriente Alterna.

Inserte el cable de alimentación del adaptador a la toma y conecte la CA de 110V60HZ o 240V50Hz .

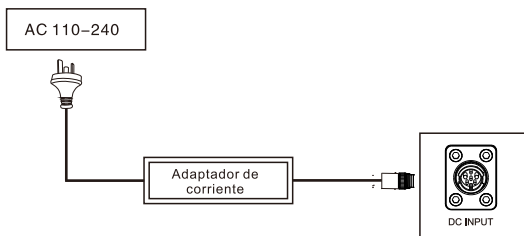

Uso de las Funciones

1. Encienda la fuente de alimentación y abra el interruptor de fuente de alimentación de lámpara

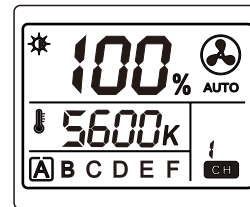
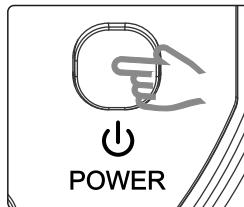

※ Después de encender la fuente de alimentación, se entra en el estado de trabajo basando los últimos parámetros guardados, y la pantalla muestra los parámetros de trabajo actuales.

2. Ajuste de brillo / modo de ventilador

1) Gire la perilla de ajuste del brillo, si la gira en el sentido de las agujas del reloj, se aumenta, contrario, se baja. La pantalla mostrará el brillo en ese momento. El rango ajustable es de 0% a 100%, lo que permite un ajuste continuo. Cuando se muestra 0%, lo que significa que la lámpara apaga.

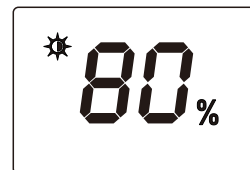
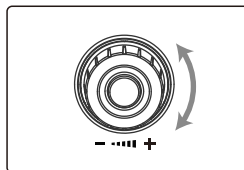

2) Presione brevemente la tecla central para entrar en el modo de funcionamiento del ventilador.

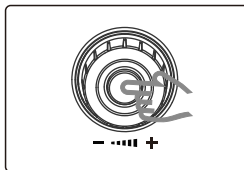

Español

Español



Modo automático, si las temperaturas son demasiado altas y el ventilador está encendido.



Sin icono, modo automático, cuando se bajan las temperaturas, el ventilador se apaga.



Modo manual, presione a largo tiempo para entrar, el ventilador continúa trabajando en este modo y presiona de nuevo para salir y se reanuda al modo automático.

※ Modo de trabajo AUTO predeterminado de fábrica.

3. Ajuste del grupo.

Presione el cambio de grupo [GP] para entrar en el siguiente grupo, que puede cambiar entre A, B, C, D, E, F. El grupo actual se mostrará en la pantalla. Al cambiar el grupo, la luz mostrará los últimos datos de los diferentes grupos como el valor actual y ajustará el brillo.



- ※ Las lámparas de este tipo se pueden ajustar en seis grupos de A, B, C, D, E, F. Cada grupo puede tener varias luces al mismo tiempo.
- ※ Al controlar otras luces del mismo grupo de forma inalámbrica, necesita configurarlas en el mismo canal.

4. Ajuste rápido de brillo.

Presione la tecla de ajuste rápido de brillo en el estado de encendido, y luego realiza el ajuste circulante en 0% 1% 25% 50% 75% 100% seis niveles. Si la pantalla muestra 0%, lo que significa que apaga la luz de relleno.

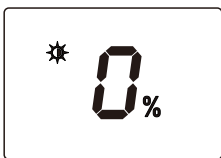
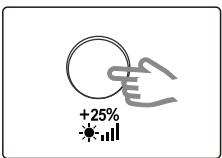

※ El ajuste de la potencia de cualquier lámpara se sincronizará con otras lámparas del mismo grupo en el mismo canal.



5. Modo de control remoto

A: Control de luz y luz

Entrar en el modo de control remoto: presione el modo de control remoto, los símbolos del grupo controlado actual en la pantalla parpadearán. Presione el cambio de grupo [GP] puede cambiar el grupo controlado actual y muestra la configuración actual del grupo correspondiente.

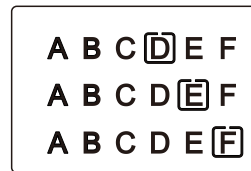
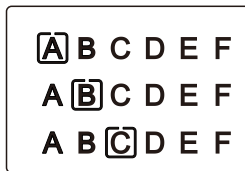

※ Primero, asegúrese de que la lámpara de control principal y la lámpara controlada estén en el mismo canal de grupo, y que se puede controlar varias lámparas.

B: Control de control remoto

Se puede realizar el control inalámbrico cuando el grupo de canales de control remoto y las luces están consistentes.





※ La cámara de batería se encuentra en el lado de la esquina inferior izquierda del control remoto, abra la tapa de la batería. Al instalarla, preste atención a que [+] debe estar hacia arriba. Cuando reemplace la batería, extráigala suavemente y retírela hacia arriba.



C: Operación de Control Remoto

1. Tecla de Control de Encendido / Luz

A: Presione botón ON / OFF [] durante 2 segundos para encender / apagar el controlador.

B: Rápidamente presiona Power ON / OFF botón [] para encender / apagar todas las grupos A continuación, pulse el botón de nuevo volver al modo normal.

C: El tiempo de espera del control remoto es de 20 minutos. Si no se realiza ninguna acción durante 20 minutos, el control remoto se apagará automáticamente.

D: Después de apagar, presione cualquier tecla para despertarse.

2. Dial multifuncional: gire el dial para ajustar el brillo, las temperaturas del color y la configuración del canal.

3. Ajuste rápido de brillo: presione la tecla del control remoto para entrar en ajuste rápido del brillo 0% 1% 25% 50% 75% 100%, si la pantalla muestra 0%, lo que significa que apaga la luz de relleno.

4. Ajuste de canales

Presione la tecla [CH] en el control remoto, [CH] parpadeará en la pantalla superior izquierda. En este momento, gire el dial para ajustar 1-48 canales, presione la tecla central del dial para confirmar, el control remoto debe mantener consistente con el canal de lámpara.

5. Tecla de temperaturas de color / confirmación

Presione la tecla central del dial para ajustar las temperaturas del color. En este momento, TCP de la pantalla está parpadeando. Gire el dial para ajustar las temperaturas del color 3000K ~ 8000K. Y luego presione la tecla central para confirmar o espere 6 segundos para guardar este ajuste actual. (Este modelo C150 tiene la temperatura monocromática, no apoya el ajuste de temperaturas de doble color)

6. Cambio de grupo

Presione la tecla [GP] en el control remoto para entrar en el ajuste de grupo, que son seis grupos ABCDEF, el control remoto y el grupo de lámparas mantienen consistentes.

6. Ajustes de canales

Presione la tecla de ajuste del canal, el canal [CH] se parpadeará en la pantalla, luego gire la perilla de ajuste del canal para realizar el ajuste circulante de CH01 ~ CH48. Después de ajustar el canal deseado, presione la tecla de ajuste del canal o espere 4 segundos para confirmar el canal actual automáticamente.

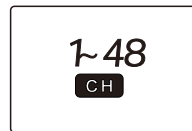
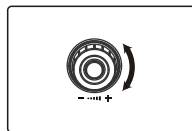
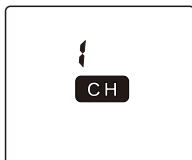
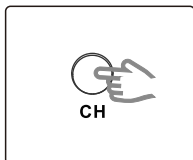

※ Las lámparas de este modelo se pueden configurar en 1-48 canales de control conjunto, el ajuste de las lámparas de diferentes canales no interferirán entre sí.

7. Modo de escena

Mantenga presionado la tecla [CH] para entrar en el modo de escena. Después de entrar en este modo, presione esta tecla de nuevo para cambiar entre los modos de rayo 1 / rayo 2 / pantalla. Mantenga presionado esta tecla nuevamente para salir del modo de escena.

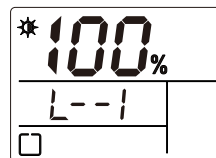

Modo de rayo 1
L--1

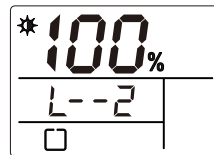

Modo de rayo 2
(L--2)

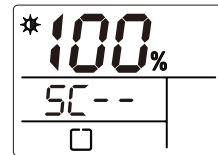

Modo de pantalla
(SC--)

8. Cuando la luz se apaga, los ajustes de parámetros actuales se guardan automáticamente, lo que para reanudar la luz rápidamente en el uso anterior.

Gracias por comprar el producto de Pixel y leer este manual. Si tiene alguna pregunta, por favor, consulte a su distribuidor local o visite <http://www.pixelhk.com>



FODAVIL C150

COB撮影用ランプ

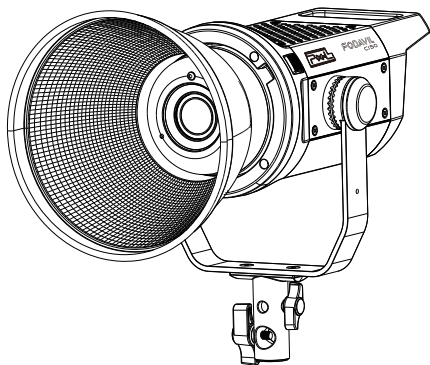

取扱説明書

前置き

この度品色「FODAVIL」シリーズのCOB撮影用ランプC150をご購入いただき、誠にありがとうございます。

品色のC150製品はCOBチップを光源とする撮影用ランプであり、99ものTLCIで、色を正確に還元できます。FSK2.4GHz無線受信システムを内蔵し、リモコンで調節することができます。主導式の超ミュートファンの放熱システムを採用する上、リアルタイムで放熱状況をフィードバックするために温度制御回路も配置しています。ランプ先のマウントデザインはポーインマウントなので、多様な部品と組み合わせて使えます。場合別の照明需要を満足することができるほか、ラジオレベルの撮影やビデオ撮りも簡単に実現できます。

警告

- 本製品をご使用する前に、本取扱説明書をよく読んでください。また、今後の参考のために、大切に保管してください。
- 本製品の稼働中に、放熱穴を遮らないでください。COBチップに直視しないでください。どんな場合でもCOBチップに触らないでください。
- 撮影用ランプを高温や高湿の場所に置かないでください。
- 濡れた手で本製品に触らないでください。または、本製品を水に浸したり、雨に暴露したりしてはいけません。
- 本製品を損傷しないために、液体その他の燃えやすい、発揮しやすい溶剤の近くに置かないでください。
- 本製品を大切に保管してください。おお客様の手が届かない場所に保管してください。
- 柔らかくて乾いた布で本設備を拭いてください。
- ショートや感電の恐れがあるので、高湿の環境で本設備をご使用しないでください。
- 本製品には温度保護機能が付くので、温度が高すぎると保護状態に入ります。温度が下がった後、正常状態に回復します。
- 本製品を解体したり、改造したりしないでください。落下やほかの予想外の事故による破損が発生した場合、本製品をメーカーに授權された修理センターに送って検査、修理を依頼してください。
- 不当操作による設備の損傷は補修サービス対象外なので、メーカーに連絡して有償で修理することができます。



製品仕様

タイプ	C150
CRI	Ra: >97
TLCI	Qa: >99
角度	60度
色温度	5600K
ルーメン	@0.5メートル129000Lux @1メートル25200Lux
稼働電圧	AC 110~240V 50/60Hz
インプット電圧	DC 24V 6.6A
パワー	160W
無線周波数	FSK2.4GHz
無線チャンネル	48チャンネル(1-48)
無線グループ	6グループ(A.B.C.D.E.F)
制御距離	50メートル
照度調整	0-100%と0%1%.25%.50%.75%.100%
モニター	LCD 2.1寸
サイズ	275mmx180x135mm
材料	プラスチック+アルミ合金
放熱方式	主導式ミュートファン
重量	1.8KG



部品名前

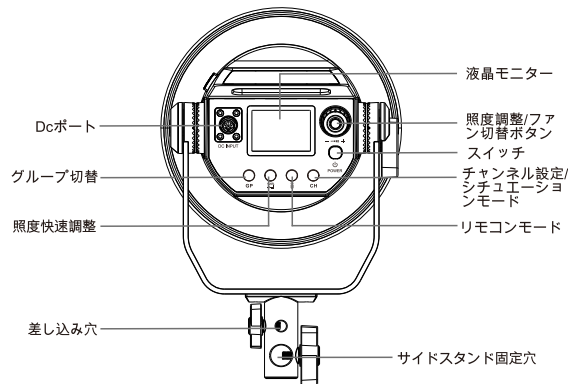
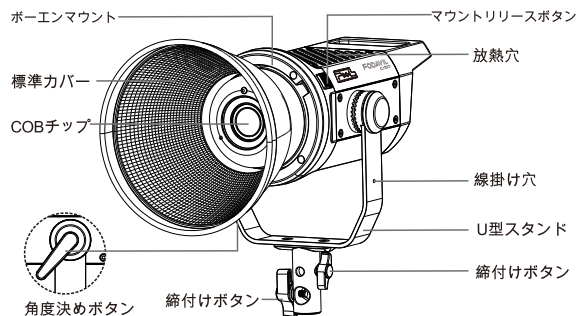

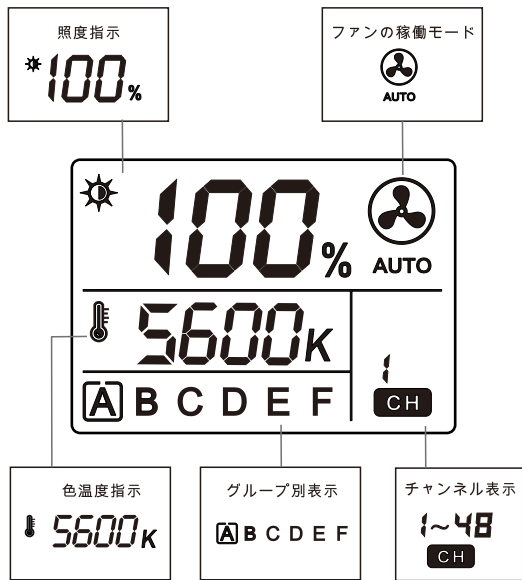

リモコンモニター

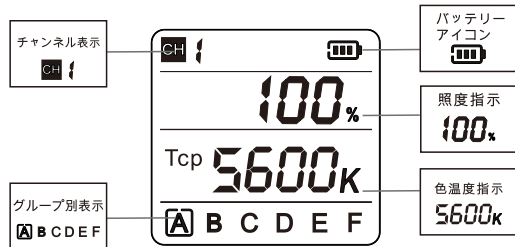

1.標準カバーの組立と取外

図示通りに、矢印の方向で赤いマウントリリースボタンを抜き出すと同時に、標準カバーを回しながら組み立てます。赤いマウントリリースボタンを抜き出して逆方向で回せば、標準カバーを取外します。

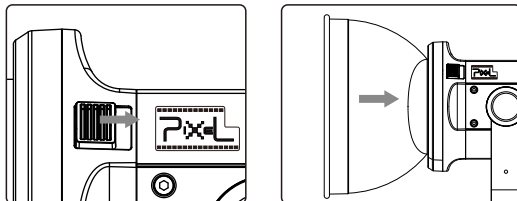

2.ランプの固定

ランプを三脚に組み立てて締付けボタンを仮固定します。ランプを適切な角度に調節してから締付けボタンを回してランプを固定します。

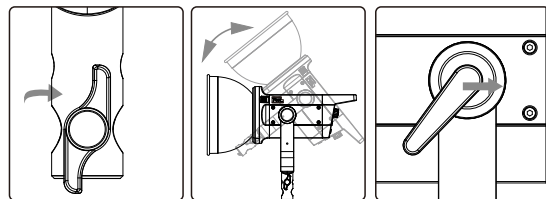

3.固定電源アダプターシェルフ

まず、電源アダプタの架を床に固定してから電源アダプタを架に嵌める、それから工業テープで電源アダプタをU字形の架に縛ります。

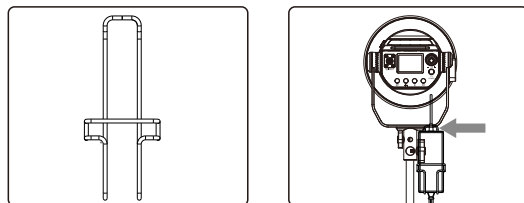



4.コードでのランプへの接続

アダプターのDCプラグをDCポートに挿入します。

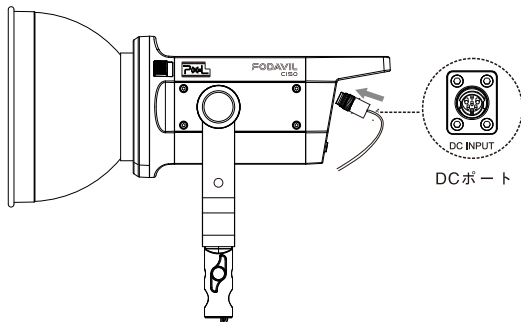

5.交流電給電

アダプターのコードをコンセントに挿入して、110V60HZ又は240V50HZの交流電に繋ぎます。

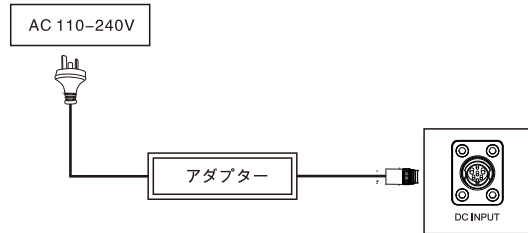

機能の使用

1.電源が入ってからランプのスイッチを入れます。

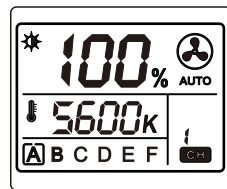
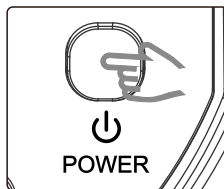

※スイッチを入れた後、最後に保存されたパラメーターで稼働状態に入ります。モニターには今現在の稼働パラメーターが表示されます。

2.照度調節/ファンモード

1)照度微調整ボタンを回します。時計回りの方向で回せば明るくなり、逆時計回りの方向で回せば暗くなります。モニターには今現在の照度を表示します。調節できる範囲は0%~100%であり、連続可変が可能です。0%と表示される時にランプオフになります。

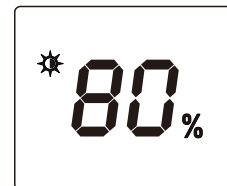
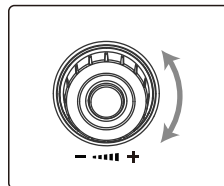

2)つまみの真ん中のボタンを一回押しせば、ファンの稼働モードに入ります。

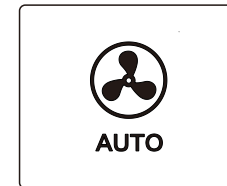
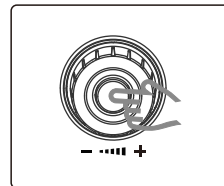



自動モード、温度が高すぎると、ファンは起動します。



アイコンなし、自動モード、温度が下がった場合、ファンは停止します。



手動モード、長押しで入ります。このモードで、ファンは稼働し続けます。もう一回長押しすることで自動モードに戻ります。

※本製品は出荷時AUTO稼働モードとデフォルト設定されています。

3.グループ別の設定

グループ切替え [GP] を一回押して次のグループに入ります。A、B、C、D、E、Fという六つのグループに分けられ、循環切替えが可能です。モニターには今現在のグループ別が表示されます。ほかのグループに切り替える時に、最後のデータを現在値として照度を調整します

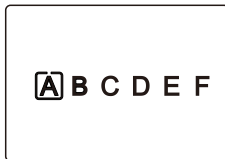
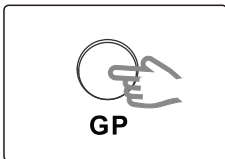

※本タイプのランプはA、B、C、D、E、Fという六つのグループに設定できます。各グループは同時にいくつかのランプをつけることができます。

4.快速な照度調整

起動状態で照度快速調整ボタン [] を一回押して、0%、1%、25%、50%、75%、100%という六つの照度段階で循環調整します。0%と表示される時にランプは消灯します。

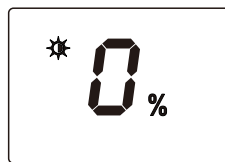
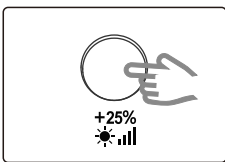

※どのランプのパワーを調整しても同一チャンネルの同一グループのランプガンク口します。



5.リモコンモード

A:ランプとランプ制御

リモコンモードへ: リモコンモード [] を押すと、モニター上の現在控えらるるグループの表示が点滅します。グループ切替え [GP] を押せば、今現在控えられるグループを切り替えて、ほかのグループの設定が表示されます。

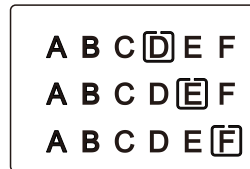
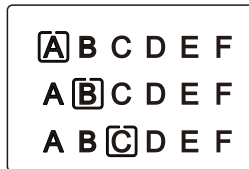

※まずマスター制御ランプと控えランプが同じグループ且つ同じチャンネルにあり、いくつかのランプが制御できることを確保します。

B:リモコンボタン

リモコンのチャンネルグループはランプと一致すれば、無線制御が実現できます。

通信指示ランプ

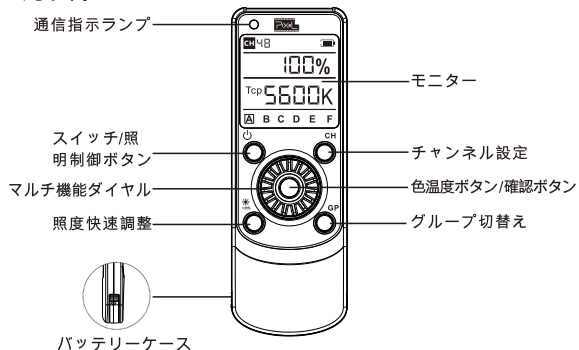

※バッテリーケースはリモコンの左下側にあります。カバーを外して組み立てる時に、[+]極を上向きに入れてれば問題ありません。バッテリーを交換する時に、軽く外へ引き出し、上へバッテリーを取り出してください。



C:リモコン制御

1.電源スイッチ/照明制御ボタン

A:コントローラーの電源をオン/オフするには、電源オン/オフボタン[]を2秒間押しします。

B:電源オン/オフボタン[]をすばやく押して、すべてのグループのオン/オフを切り替えます。その後、もう一度ボタンを押すと通常モードに戻ります。

C:このコントローラーのスタンバイ時間は20分です。コントローラーは、20分後に何も操作しなくても自動的にオフになります。

D:任意のボタンを押すと、コントローラーをウェイクアップできます。

2.多機能ダイヤル

ダイヤルを回す、輝度、色温度、チャンネル設定を調整します。

3.明るさクイック調整

明るさクイック調整ボタン[]を押して、明るさを0%/1%/25%/50%/75%/100%の間ですばやく周期的に調整します。(0%はライトをオフにすることを意味します。)

4.ディスプレイ

HD LCDディスプレイ

5.チャンネル設定

リモコンの[CH]ボタンを押すと、左上の表示[CH]が点滅しますので、ダイヤルを回してチャンネル1~48に設定し、ダイヤルの中央ボタンを押して、リモコンとランプチャンネルが一致していることを確認してください。

6.色温度ボタン/確認ボタン

色温度を調整してダイヤルの中央ボタンを押して、このとき、ディスプレイTCPは点滅しています。ダイヤルを回して色温度3000K~8000Kを調整できます。中央のボタンを押して確認するか、6秒間待って現在の設定をデフォルトにします。(本製品C150タイプはシングル色温度であり、ダブル色温度の調整に対応できません。)

7.グループ切り替え

リモコンの[GP]ボタンを押して、グループ設定を入力して、A B C D E Fの6つのグループがあります、リモコンはライトグループと同じです

6.チャンネルの設定

チャンネル設定のボタンを押せば、モニター上の[CH]アイコンが点滅します。チャンネル調整ボタンを回せば、CH01からCH48まで循環調整ができます。必要なチャンネルに調整した後、もう一回チャンネルボタンを押す、又は4秒間何も操作しなければ、現在のチャンネルに設定します。

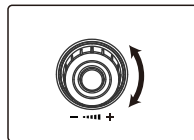
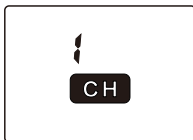
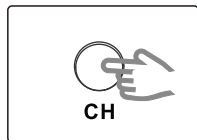

※本タイプの環状ランプは1から48までの運動制御チャンネルに設定できます。チャンネル別のランプを調整してもお互いに支障がありません。

7.シチュエーションモード

[CH]ボタンを長押しすることでシチュエーションモードに入ります。その後、[CH]ボタンを一回押せば、稲妻1、稲妻2、モニターという三モードに切り替えることができます。再度[CH]ボタンを長押しすることで最初のモードに戻ります。

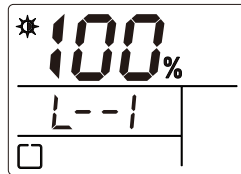

稲妻モード1
(L--1)

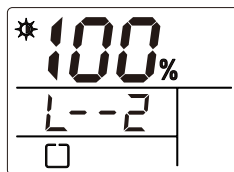

稲妻モード2
(L--2)

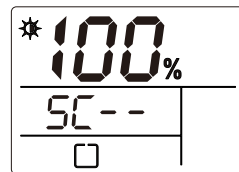

モニターモード
(SC--)

8.消灯した後自動的に現在のパラメーター設定を保存します。再度ご使用時に、快速に前回の撮影シチュエーションの照明に戻れます。

この説明書に関して質問があれば、カスタマーサービスに連絡してください。



FODAVIL C150

COB摄影灯

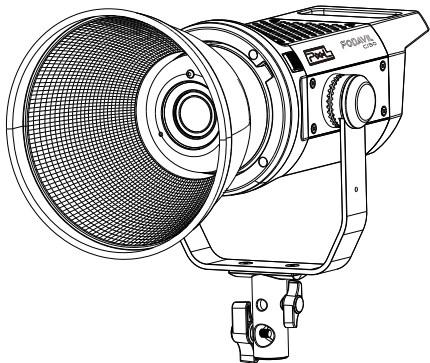

使用说明书

前言

感谢您购买品色“FODAVIL”系列COB摄影灯C150。

品色C150以COB灯珠为光源的摄影灯，TLCI高达99，色彩还原准确。内置FSK2.4GHz无线接收系统，可无线遥控调节。采用主动式超静音风扇散热系统，辅以温控电路实时反馈散热。灯头卡口设计为保荣卡口，更可搭配多种配件使用，满足您不同场合的控光需求，轻松实现广播级摄影摄像。

警告

- 在使用本产品前，请认真阅读本使用说明书，并妥善保存以备后续参考查阅。
- 本产品工作时，请勿遮挡散热孔，勿直视COB灯珠。任何情况下勿触摸COB灯珠。
- 请勿将摄影灯放置在高温、潮湿的地方。
- 请勿用湿手接触产品，亦不可将产品浸入水中或暴露于雨中。
- 勿将本产品置于液体或其他易燃、易挥发溶剂附近，避免损坏产品。
- 请妥善保管本产品，放置在儿童接触不到的地方。
- 请用软布、干布清洁本设备。
- 请勿在潮湿的环境下使用本设备，否则有短路或电击的危险。
- 本灯有温度保护功能，当温度过高时进入保护状态，当温度降低后恢复正常使用。
- 请勿拆卸或改造产品。若本产品因为摔落或其他意外事故造成破损，请将产品送至厂家授权的维修中心进行检查维修。
- 因使用操作不当而造成机器损坏，不在保修范围内，用户可联系厂家付费维修。



规格

型 号	C150
显色性 CRI	Ra: >97
显色性 TLCI	Qa: >99
角 度	60度
色 温	5600K
流 明	@ 0.5米129000Lux @ 1米25200Lux
工作电压	AC 110~240V 50/60Hz
输入电压	DC 24V 6.6A
功 率	160W
无线频率	FSK2.4GHz
无线频道	48个(1~48)
无线群组	6个(A.B.C.D.E.F)
控制距离	50米
亮度调节	0~100%和0%1%.25%.50%.75%.100%
显 示	LCD 2.1寸
尺 寸	275mmx180x135mm
材 料	塑胶+铝合金
散热方式	主动式静音风扇
净重量	1.8KG



部件名称

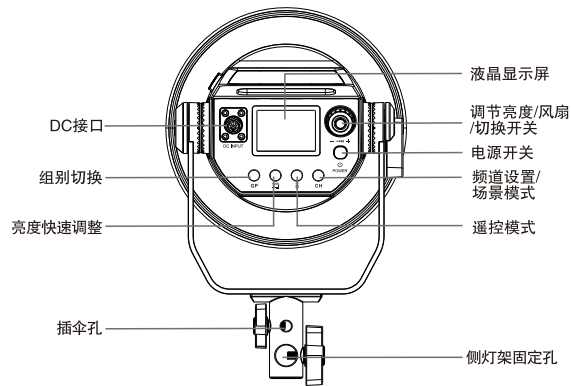
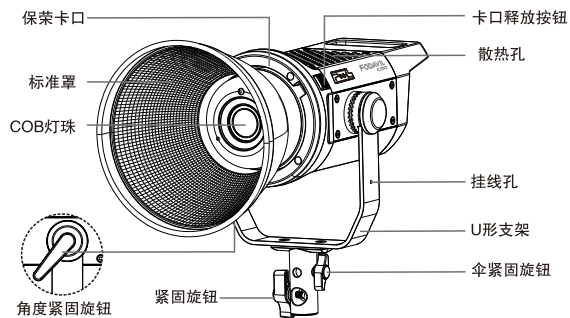

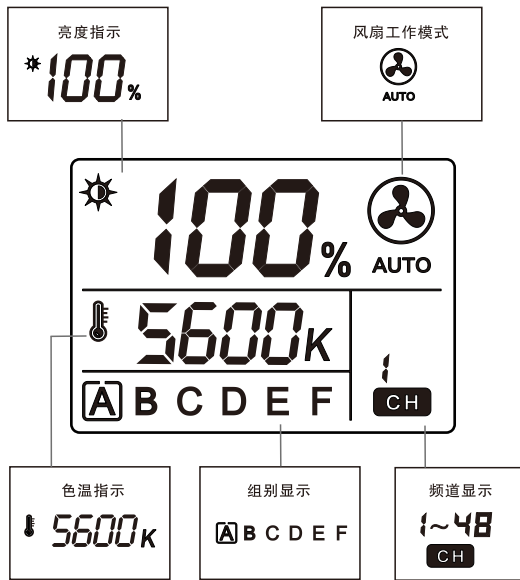

遥控器显示屏

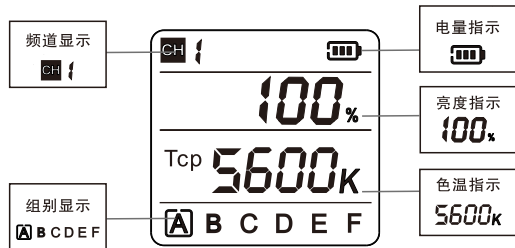

1. 标准罩的安装与拆卸

按照图示箭头方向拨动红色卡口释放按钮，同时将标准罩旋转装入。拨动红色卡口释放按钮，反方向旋转则将标准罩拔出。

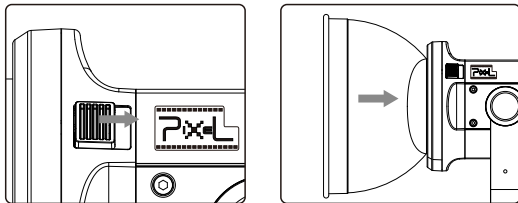

2. 固定灯体

安装灯体在三角架上并拧紧固定旋钮，调节灯体到合适的角度，在拧紧角度坚固旋钮固定灯体。

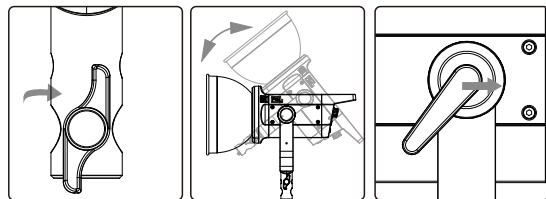

3. 固定电源适配器架子

将电源适配器卡入架子中，用扎带绑定在U型支架上。

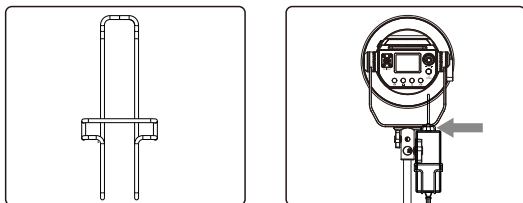



4.用电源线连接灯体

把电源适配器的DC头插入DC接口。

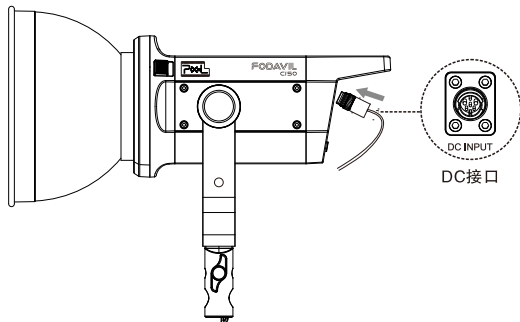

5.交流电供电

把适配器的电源线插入电源插座并且连接110V60HZ或240V50Hz交流电。

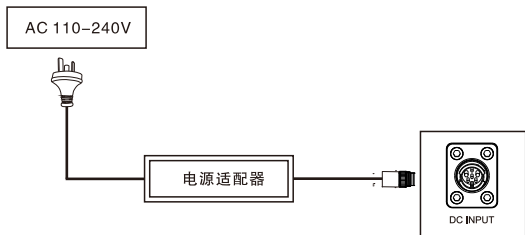

功能使用

1.接通电源，打开灯体电源开关。

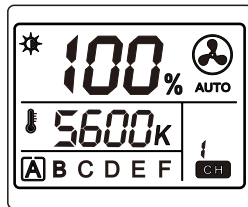
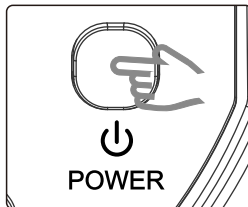

※ 打开电源开关后，按最后保存的参数进入工作状态，显示屏显示当前的工作参数。

2.亮度调节/风扇模式

1) 旋转亮度微调旋钮，顺时针变强，逆时针变弱，显示屏会显示当前的亮度。可调节的范围为0%~100%，可实现无级调节，当显示0%时为关闭灯。

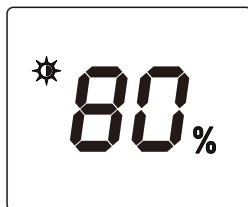
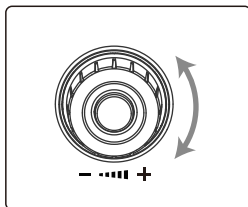

2) 短按一下旋钮中间键，进入风扇工作模式。

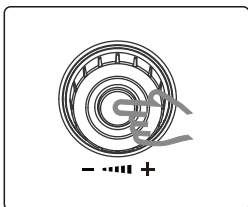



自动模式，温度过高，
风扇打开。



无图标，自动模式，当温
度降低时，风扇关闭。



手动模式，长按进入，该模式下风扇持续工作，在
次长按退出恢复自动模式。

※ 出厂默认AUTO工作模式。

3.组别的设置:

按一下组别切换 [GP] 进入下一组，共分A、B、C、D、E、F、可
以循环切换，显示屏上会显示出当前组别。在切换组别时灯会调出
不同组别的最后一次数据作为当前值并调整亮度。

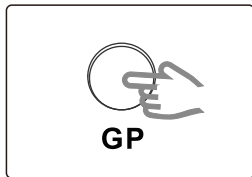

※ 本型号的灯可以设置为A、B、C、D、E、F六个组别。每个组别可以同时有若干只灯。

※ 对同一组别的灯进行无线联控时，需要设置为同一频道。

4.快速亮度调整

开机状态下按一下亮度快速调整按钮 [☀️] 在0%1%25%50%75%
100% 六个亮度档位循环调整。当显示0%时为关闭灯。

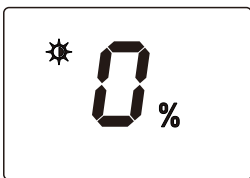
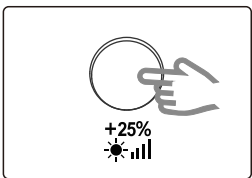

※ 调节任何一台灯的功率都会同步到相同频道相同组别的灯。



5.遥控器模式

A:灯与灯控制

进入遥控模式: 按下遥控模式 [📶] 显示屏上的当前受控组别标识
会闪烁。按组别切换 [GP] 可以切换当前受控组别并显示对应组别的
当前设置。

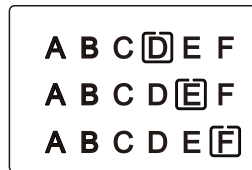
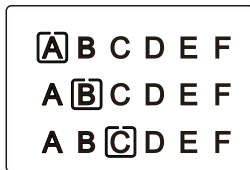

※ 首先保证主控灯与受控灯在同一组别同一频道，可控制若干只灯。

※ 同一组别的亮度调整，只要调整同一组别的任何一台灯，同频同组的其他灯将会
跟随调整灯同步调整。

B:遥控器控制

遥控器频道组别与灯保持一致就可以实现无线控制。

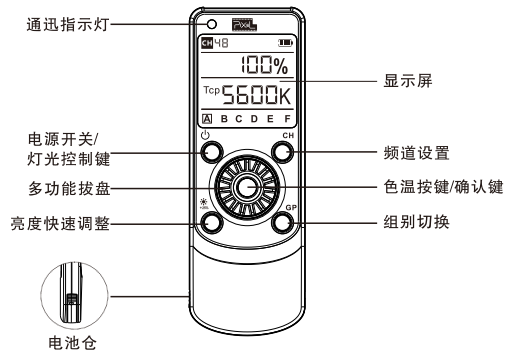



※ 电池仓在遥控器左下角侧边，扣出电池盖，安装时请注意[+]极朝上，安装好即可，
更换电池时轻轻往外拉，并向上取出电池。



C: 遥控器操作

1. 电源开关键

- A: 开关键 [], 按住该按钮约2秒打开或关闭遥控器电源。
- B: 短按 [] 打开/关闭所有组别, 再次按 [] 恢复正常模式。
- C: 遥控器待机时间为20分钟, 20分钟无任何动作, 遥控器自动关闭。
- D: 关机后按任意按键可以唤醒。

2. 多功能拨盘

转动拨盘调节亮度, 色温与通道设置。

3. 亮度快速调整

按下亮度快速调整按钮 [ +25%], 在0%1%25% 50%75%100% 六个亮度档位循环调整, 当显示0%时为关闭灯。

4. 显示屏

高清LCD显示屏。

5. 通道设置

按下 [**CH**] 按键, 左上角显示屏 [**CH**] 在闪烁, 此时转动拨盘可设置1-48通道, 按下拨盘中间键确认, 遥控器要与灯通道保持一致。

6. 色温按键/确认键

按下多功能拨盘中间键, 此时显示屏TCP在闪烁, 转动拨盘调节色温3000K~8000K, 在按中间键确认或约等6秒默认当前设置。(本型号C150为单色温, 不支持双色温调节)

7. 组别切换

按下 [**GP**] 按键, A、B、C、D、E、F、组别可以循环切换, 显示屏上会显示出当前组别。

6. 频道设置

按下频道设置按钮, 显示屏上的 [**CH**] 频道会闪烁, 再旋频道调节旋钮可以调节CH01~CH48循环调整, 调到需要的频道后再按一下频道设置按钮或等4秒后自动确认为当前频道。

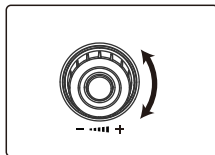
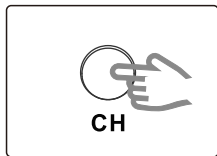

本型号的灯可以设置1-48联控频道, 不同频道的灯调节不会相互干扰。

7. 特效模式

长按 [**CH**] 键进入特效模式, 进入特效模式后, 再短按 [**CH**] 键可进行闪电1/闪电2/屏幕三种特效切换。再次长按 [**CH**] 键退出特效模式。

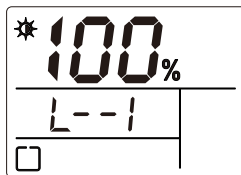

闪电模式1
(L--1)

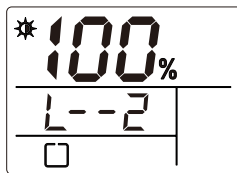

闪电模式2
(L--2)

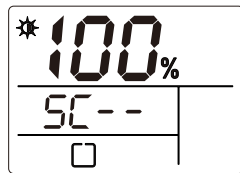

屏幕模式
(SC--)

8. 关掉灯光时会自动保存当前的参数设置, 以便再次使用时快速恢复上次的拍摄场景灯光。



保修卡

尊敬的用户,为了更好的为你服务,购买产品后请仔细阅读真好本保修卡,方便我们日后为你服务。请你购买后妥善保存好该保修卡,本保修卡是保修服务的重要凭证,谢谢!

用户信息	产品名称(型号)	
	用户姓名	
	联系电话	
	通信地址	
	购买日期	

销售商信息	销售名称	
	联系电话	
	通信地址	
	销售日期	
	销售商盖章确认	

请务必确认下列事项:

- 一.产品保修期为壹年(自购买之日起算)。
- 二.在保修期内,按照使用说明书使用而发生的故障的,用户可获得免费包修。
- 三.在保修期内,用户需保修时,请持本卡或邮寄到本公司指定维修服务中心接受保修。
- 四.属下列情况之一的产品,不属于免费包修范围。
 - 1.超过保修期,用户自行拆机,机械结构有人为损坏。
 - 2.不按说明书方法使用,接上不符合规格的电压等用户使用不当。
 - 3.没保修卡,保修卡被私自涂改或未填写,或与送修机器不符的。

- 4.由于购买后因跌落,振动或运输碰撞等非产品质量原因引起的故障和损坏。
 - 5.不可抗力力造成损坏的(如雷击、水灾、火灾等自然灾害)。
- ※ 请勿自行拆解,修理本产品。擅自拆机不保修,后果自负。如有故障,请关闭电源,拔掉电源线,及时与本公司或者当地经销商联系。摄影灯系列产品凭自出售之日起保修壹年(不包括灯珠,外壳以及外观配件)。

感谢您购买品色公司产品并阅读本说明书,如有任何疑问可以向当地经销商咨询,或登入<http://www.pixelhk.com>查询。

制 造 商: 东莞市宝易电子科技有限公司

地 址: 东莞市大朗镇金朗南路255号

电 话: 400-8084899

执行标准: Q/PSKJ 004-2016

Made in China

合格证

生产日期: _____

质 检 员: _____

